

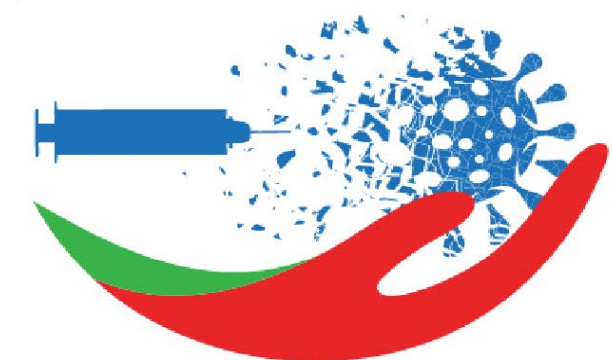

Royaume du Maroc
Ministère de la Santé
et de la Protection sociale

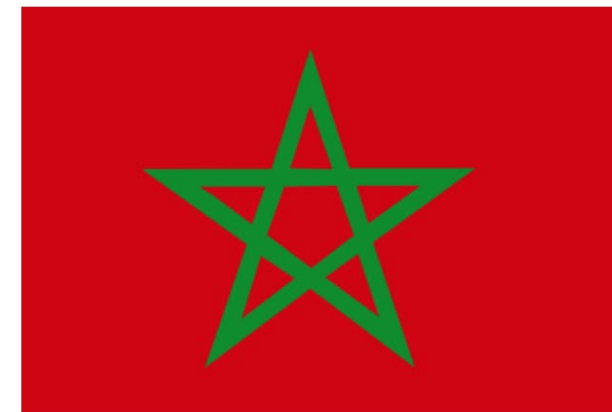

المملكة المغربية
+ⴰⵎⴰⵔⴰⵏⴰⵢⵜ | ⵎⵉⵏⵙⵜⵉⵔ
وزارة الصحة والحماية الاجتماعية
+ⴰⵎⴰⵔⴰⵏⴰⵢⵜ | +ⴰⵔⵉⵔⵉⵏ ⵏ ⵙⵉⵎⵓⵔⵉⵏⵉⵙⵉⵏⵉ



Campagne nationale de vaccination anti covid-19



Pandémie COVID-19: quelle réponse à la crise?

▶ Pandémie COVID-19 : la réponse

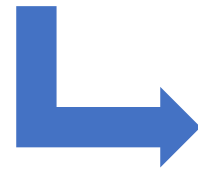

- La prévention primaire par la vaccination pour arrêter la propagation du virus et éviter les décès la population à risques.

• Acquisition du vaccin :

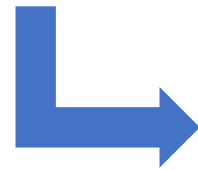

- **Participation dans un essai clinique vaccinal**
- **Signature des contrats d'achat du vaccin** : Négociation en avril 2020

▶ Elaboration d'une stratégie de vaccination :

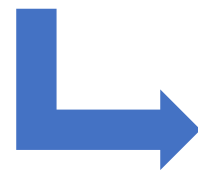

- **Comité National Scientifique et technique de vaccination anti-Sars-CoV-2,**
- Benchmark et veille des données Nationales et Internationales.

PREMIER ESSAI CLINIQUE VACCINAL (PHASE III) AU MAROC

- A l'instar de ce qui se passe à l'international, le Maroc a participé à des essais cliniques multicentriques liés au Covid-19, dont les essais cliniques de phase III du vaccin anti-covid chinois de SINOPHarm.
- L'essai a été mené à :
 - le CHU Ibn Sina à Rabat,
 - l'hôpital d'instruction militaire Mohammed V à Rabat
 - l'hôpital universitaire Ibn Rochd.

Début d'étude : Aout 2020

Fin d'étude : Octobre 2021

Surveillance : Octobre 2022

Le Maroc, premier pays africain à lancer une campagne de vaccination



Sa Majesté le Roi Mohammed VI, a annoncé la campagne national de vaccination en novembre 2020 et a donné le lancement officiel le **jeudi 28 janvier 2021**, de la campagne nationale de vaccination contre le virus Covid-19.

Mobilisation des Ministères de la santé, de l'intérieur, des affaires étrangères, des finances...

Mobilisation de la médecine militaire

Mobilisation du secteur privé : PPP

Vaccination graduelle : vulnérables, front liners, par âge.

SCHEMA SUPPLY CHAIN

CITOYEN	UNITÉ MOBILE	DISPENSARE RURAL	CENTRE DE VACCINATION (NIVEAU 1)	CENTRE DE VACCINATION (NIVEAU 2)	DÉPÔT PROVINCIAL	DÉPÔT CENTRAL	AÉROPORTS CMN/RAK	FOURNISSEUR
---------	--------------	------------------	----------------------------------	----------------------------------	------------------	---------------	-------------------	-------------



ETRANGER

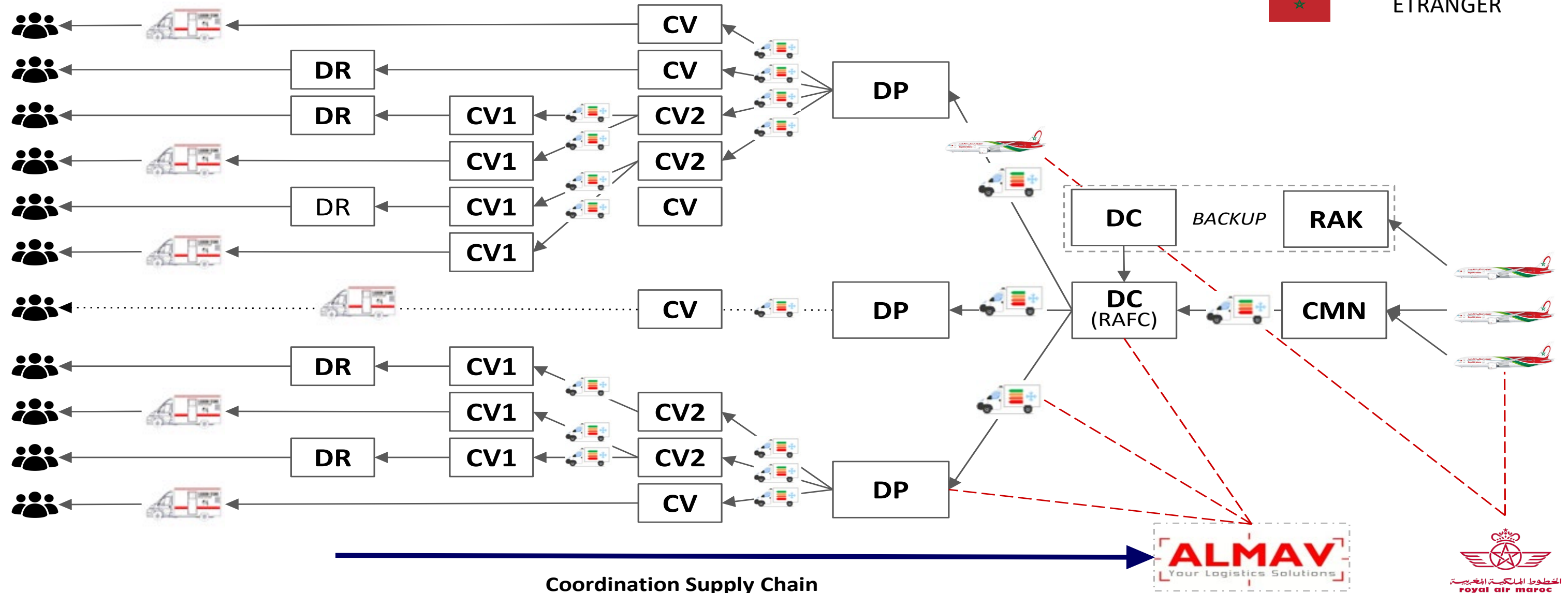

ASSISTANCE :
VALUE STREAM
ABA TECHNOLOGY

NEXTRONIC

Systeme de RDV de vaccination, systeme de gestion de stock des vaccins, suivi de transport, suivi de temperature, adaptation vaccins congelés supracongelateurs



Equipe mobile : Vaccination à domicile



Equipe mobile : Vaccination des enfants dans les écoles avant la rentrée scolaire



Accélération : vaccinodrome à grande capacité, 7 sur 7, 12 H de travail



Vaccins autorisés : Procédure d'autorisation d'utilisation d'urgence selon l'OMS

Liste des vaccins autorisés :

SINOPHARM

SPUTNIK

ASTRAZENECA

SINOVAC

JANSSEN AND

PFIZER

JANSSEN

COVAXIN

Réglementation d'autorisation des vaccins par NRA : qualité, stabilité, sécurité, immunogénéicité, phase III, maîtrise des process.. (OMS, autres autorités NRAs)

Libération de lot par lot

Surveillance des MAPIs : Centre national de pharmacovigilance

La plateforme Yakadaliqah pour les personnes vaccinées

1. Sélectionnez tous les effets observés, naviguez à l'aide des boutons précédent et suivant.
2. Répondez aux questions

YAKADALIQAH
بنظام التلقيح
YAKADALIQAH
بنظام التلقيح

ÉVÈNEMENTS
INDÉSIRABLES APRÈS
VACCINATION
الأعراض الجانبية بعد التلقيح

Quels sont ces effets observés ?
ما هي الأعراض ؟

Asthénie
إرهاق شديد

Suivant

YAKADALIQAH
بنظام التلقيح
YAKADALIQAH
بنظام التلقيح

ÉVÈNEMENTS
INDÉSIRABLES APRÈS
VACCINATION
الأعراض الجانبية بعد التلقيح

Quelle est la date d'apparition
éruption cutanée au site
d'injection ?
متى ظهر الطفح الجلدي ؟

Précédent

Suivant

YAKADALIQAH
بنظام التلقيح
YAKADALIQAH
بنظام التلقيح

ÉVÈNEMENTS
INDÉSIRABLES APRÈS
VACCINATION
الأعراض الجانبية بعد التلقيح

Merci d'avoir répondu à
ce questionnaire. Pour le
valider, cliquez sur le
bouton "Envoyer"

Modifier

Envoyer

Actions de communication

Communication institutionnelle

- Mise en place d'un **Portail web** : www.liqahcorona.ma
- Mise en place d'un **Service téléphonique à destination des personnes à vacciner** : Assistance téléphonique allo liqah 0800 000 147
- Rendez-vous par **SMS 1717**
- Mobilisation des journalistes pour des émissions spécialisées
- Sortie médiatique des **membres du comité scientifiques**
- Mise en place une plateforme Yakadaliqah pour la déclaration des effets indésirables
- Diffusion des supports audiovisuels: SPOTS et Capsules au niveau des chaines TV/radio SNRT,2M,Medi1
- Elaboration de FAQ actualisé au fur et à mesure
- Production des communiqués de presse



COVAX MECHANISM

Le programme COVAX fournit les mécanismes de collaboration avec les gouvernements et les laboratoires du monde entier pour **accélérer le développement et la production de vaccins et assurer un accès équitable aux vaccins Covid-19** pour toutes les populations du monde.

Le Royaume a **reçu plus de 60 millions de doses** du vaccin Covid-19.

5,5 millions de doses de vaccin Covid ont été délivrées dans le cadre de l'initiative internationale **COVAX**, co-dirigée par la CEPI (Coalition for Epidemic Preparedness Innovations), en partenariat avec Gavi (l'Alliance du vaccin) et l'Organisation mondiale de la santé (OMS).



COVAX



ACTaccelerator
Access to COVID-19 tools



52 791 051

TOTAL DOSES ADMINISTRÉES

Dose 1

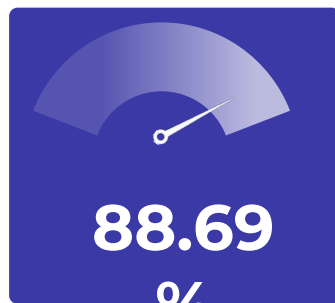

Taux de vaccination D1

Dose 2



Taux de vaccination D2

Dose 3



HOMME
S
FEMMES

26 329 306
25 298 538

Les FAR inclus

Source : RNV

Clés de succès

Un cadrage stratégique

Stratégie Nationale de Vaccination contre le sars-cov-2

Des instances de Gouvernance avec un portage au plus haut niveau ;

Des principes directeurs: équité, solidarité, gratuité , volontariat et transparence.

Un déploiement de proximité avec une vaccination de masse et progressive;

Une communication transparente scientifique efficace

Fabrication locale de vaccins

Souveraineté vaccinale et souveraineté sanitaire : leçon tirée de la pandémie COVID

Signature de convention avec sinopharm pour le F and F du vaccin anticovid et transfert technologique : Juillet 2021

Signature de contrat de construction d'une usine de fabrication de vaccins anticovid, vaccins et médicaments de la biotechnologie : 27 janvier 2022

Défis de nouvelles technologies (vaccin ARNm), du temps nécessaire pour la validation des process et aussi le coût de l'investissement.

A photograph of a man carrying a young child on his shoulders. Both are wearing face masks. The man is wearing a light blue surgical mask and a dark baseball cap with a logo. The child is wearing a black mask with a gold design. They are outdoors, with a red flag featuring a green star on the left and a cityscape in the background. The word "MERCI" is written in large, white, bold, sans-serif capital letters across the center of the image.

MERCI